

Anschluß Steckdose / Connection de la prise / Socket connection
 Contactdoos aansluiting / Conexión caja de conexiones

DIN/ISO 1724		D	F	GB	NL	ES
↶	1/L	gelb	jaune	yellow	geel	amarillo
↷	2	blau	bleu	blue	blauw	azul
⏏ 1-8	3/31	weiß	blanc	white	wit	blanco
↶	4/R	grün	vert	green	groen	verde
☀	5/58-R	braun	marron	brown	bruin	marrón
STOP	6/54	rot	rouge	red	rood	rojo
☀	7/58-L	schwarz	noir	black	zwart	negro
⏏ → ⏏	8/58-b	grau	gris	grey	grijs	gris

SSANG YONG REXTON 2002- & 2006-
 Nr.: SY-003-BB

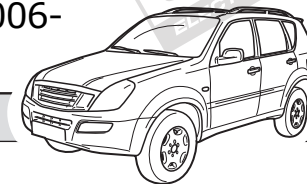

* Teilliste * Liste de pieces * Part list * Onderdelenlijst * Lista de componentes

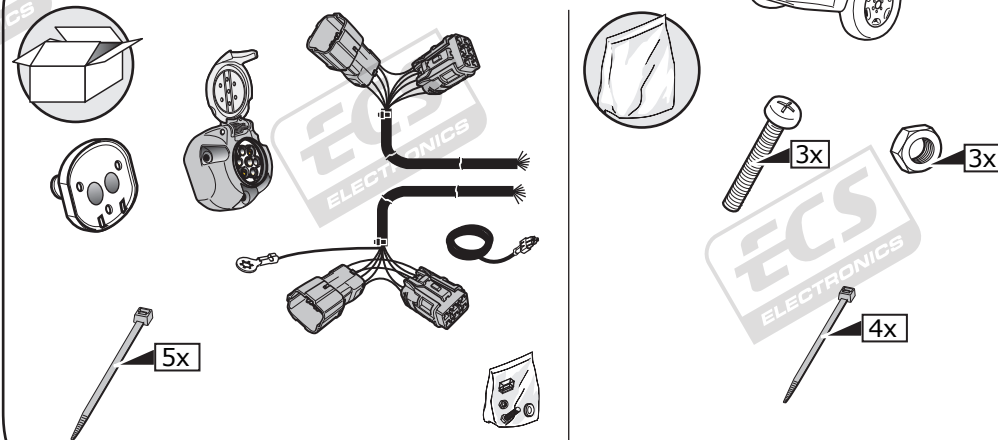

- D** Einbauanleitung Elektrosatz Anhänger Vorrichtung mit 12-N Steckdose lt. DIN/ISO Norm 1724
- F** Instructions de montage du faisceau électrique pour crochet d'attelage conforme à la norme DIN/ISO 1724 prise 13-N
- GB** Fitting instructions electric wiring kit towbar with 12-N socket up to DIN/ISO norm 1724
- NL** Montage-handleiding elektrokabelset voor trekhaak met 12-N contactdoos vlg. DIN/ISO norm 1724
- ES** Instrucciones de montaje de kit eléctrico para enganche de remolque con caja de conexiones 12-N según norma DIN/ISO 1724.

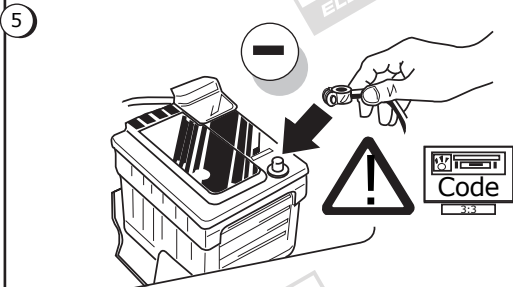

- 6**
- D** FUNKTIONEN KONTROLLIEREN !
 - F** CONTRÔLER LES FONCTIONS !
 - GB** CHECK FUNCTIONS !
 - NL** CONTROLEER FUNCTIES !
 - ES** ¡CONTROLAR FUNCIONES!

- 7**
- D** Zurück montieren Teile.
 - F** Montez les part enléves.
 - F** Reinstalar componentes
 - GB** Reinstall linings.
 - NL** Terug plaatsen onderdelen.

- D**
 - Wir weisen ausdrücklich darauf hin, das eine unsachgemäße und nicht in einer Fachwerkstätte durchgeführte Montage einen Verzicht auf die Geltendmachung jeglicher Art insbesondere auch aus dem Titel des Produkthaftpflichtrechtes bewirkt.
 - Technische Enderungen vorbehalten.
 - Belastung nur tabellgemäß auf dem anhängen verwenden, sehe Seite 4.
- F**
 - Il est expressement prévu qu' on ne saurait se prévaloir d'un quelconque préjudice contractuel ou réhibitoire si le montage avait été fait en dépit des dites instructions ou dans un garage ne disposant pas des équipements adéquats.
 - Sous réserve de modifications techniques.
 - Ne excessez pas la charge maximale, indiquée dans le tableau sur page 4.
- GB**
 - We would expressly point out that any improper assembly which is not carried out in a specialist workshop will result in the renunciation of the enforcement of compensation claims of any kind, in particular those arising by virtue of the product liability law.
 - Subject to alteration without notice.
 - Only use maximum charge according to connection table on towed vehicle, see page 4.
- NL**
 - Wij wijzen er met nadruk op, dat ondeskundige en niet door een vakkundige werkplaats uitgevoerde montage tot gevolg heeft dat daardoor ieder recht op schadevergoeding, ook op wettelijke aansprakelijkheid inzake producten, vervalt.
 - Technische wijzigingen voorbehouden.
 - Gebruik alleen belasting volgens aansluittabel op het getrokken voertuig, zie pagina 4.
- ES**
 - El montaje inapropiado y efectuado por personal no cualificado originará la pérdida de todo derecho a indemnización o la expiración de toda responsabilidad civil con respecto al producto.
 - Nos reservamos el derecho a efectuar modificaciones técnicas.
 - Utilice sólo cargas de acuerdo a la tabla de conexión del vehículo remolcado (ver página 4).

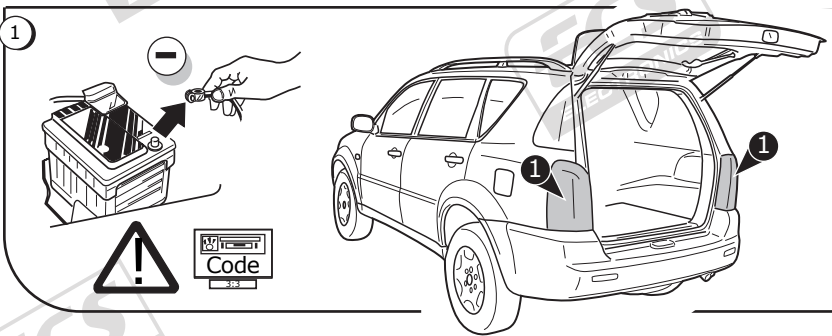

D Abmontieren Teile F Démontez les parts GB Remove linings NL Verwijder onderdelen ES Retirar componentes

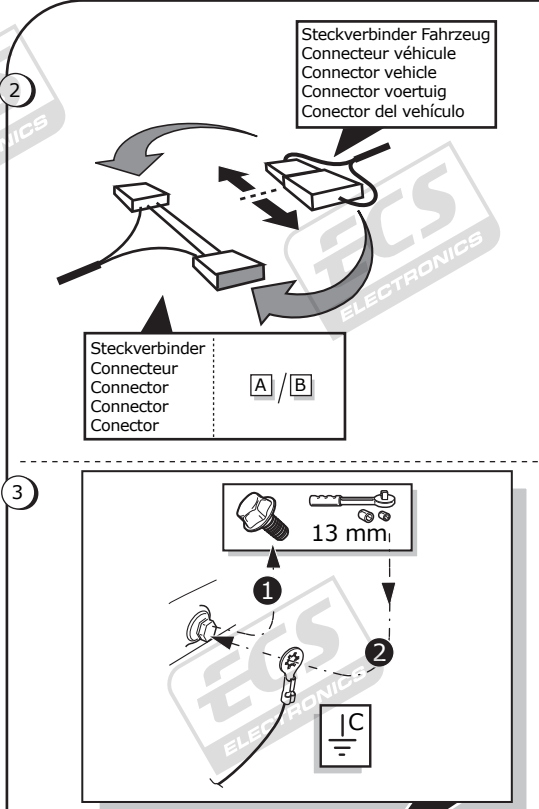
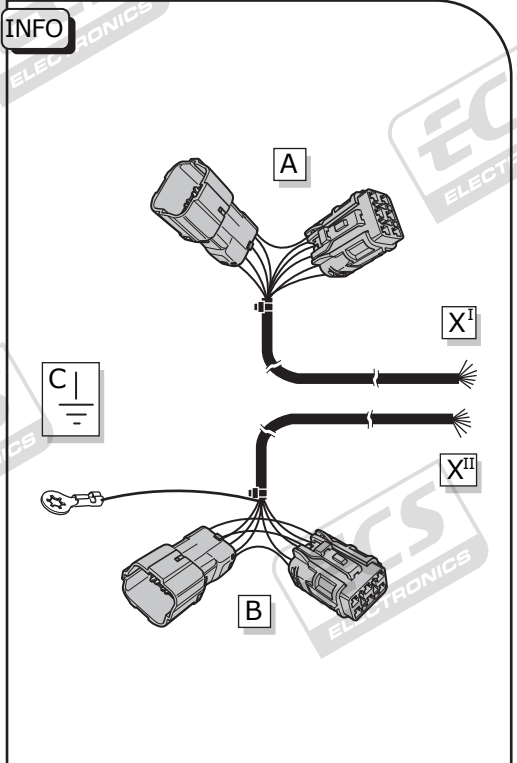
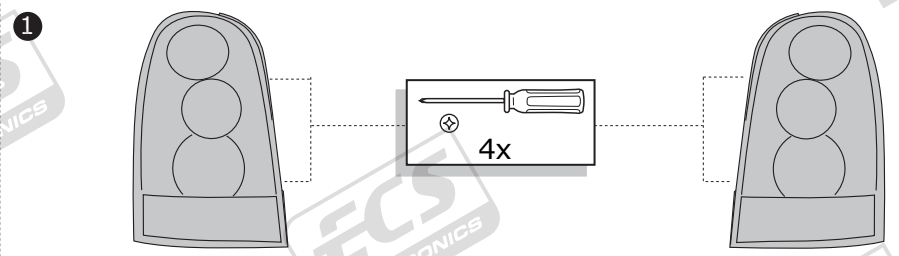

ROUTING

